

## EIGENSCHAFTEN

- Bidirektionale Kommunikation mit Samsung-Klimageräten.
- 2 Analog-Digital-Eingänge.
- 10 Logikfunktionen.
- Vollständige Datensicherung bei Ausfall des KNX-Busses.
- Integrierte KNX-BCU (TP1-256).
- Abmessungen 67 x 90 x 36 mm (2 DIN-Einheiten).
- Montage auf DIN-Schiene gemäß IEC 60715 TH35, mit Befestigungsklemme.
- Entspricht den CE-Richtlinien, RCM (Kennzeichnung auf der rechten Seite).



Abbildung 1: KLIC-SG

1. Programmier-LED	2. Programmier-Taste	3. 2-Draht-Kommunikation mit der Klimaanlage
4. Eingänge	5. KNX-Anschluss	6. Befestigungsklemme

Programmierknopf: Kurzer Druck zum Aufrufen des Programmiermodus. Wenn der Knopf bei angelegter Bussspannung gedrückt gehalten wird, wechselt das Gerät in den Sicherheitsmodus.

Programmier-LED: Zeigt an, dass sich das Gerät im Programmiermodus befindet (rote Farbe). Wenn das Gerät in den Sicherheitsmodus wechselt, blinkt sie alle 0,5 Sekunden (rote Farbe). Während der Initialisierung (Neustart oder nach einem KNX-Busfehler) und wenn es sich nicht im Sicherheitsmodus befindet, blinkt es rot. Ein Kommunikationsfehler mit der Klimaanlage wird durch grünes Blinken angezeigt, eine fehlerhafte Antwort durch eine Folge von grünen Blinksignalen. Außerdem wird der Standby-Modus durch alle 3 Sekunden grünes Blinken angezeigt.

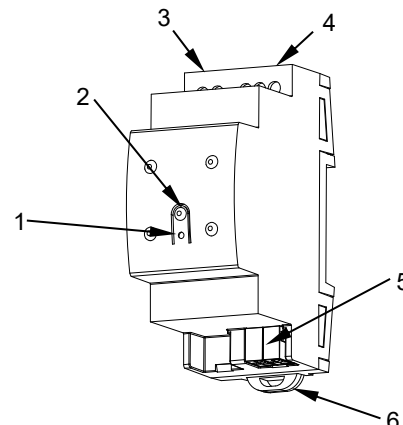
## ALLGEMEINE TECHNISCHE DATEN

KONZEPT		BESCHREIBUNG		
Gerätetyp		Elektrisches Steuergerät		
KNX-Stromversorgung	Spannung (typisch)	29 VDC MBTS		
	Spannungsbereich	21-31 VDC		
	Maximaler Verbrauch	Spannung	mA	mW
		29 VDC (typisch)	5	145
	24 VDC <sup>1</sup>	10	240	
Anschlussstyp		Typischer TP1-Busstecker für starres Kabel mit 0,8 mm Ø		
Externe Stromversorgung		Nicht erforderlich		
Betriebstemperatur		0 .. +55 °C		
Lagertemperatur		-20 .. +55 °C		
Betriebsfeuchtigkeit		5 .. 95 %		
Luftfeuchtigkeit bei Lagerung		5 .. 95 %		
Zusätzliche Merkmale		Klasse B		
Schutzklasse		III		
Betriebsart		Dauerbetrieb		
Art der Wirkung der Vorrichtung		Typ 1		
Zeitraum der elektrischen Beanspruchung		Lang		
Schutzart		IP20, saubere Umgebung		
Installation		Unabhängiges Gerät zur Montage in Schaltschränken auf DIN-Schiene (IEC 60715)		
Mindestabstände		Nicht erforderlich		
Reaktion bei KNX-Busausfall		Datensicherung gemäß Parametrierung		
Reaktion bei Wiederherstellung des KNX-Busses		Wiederherstellung der Daten gemäß Parametrierung		
Betriebsanzeige		Die Programmier-LED zeigt den Programmiermodus (rot), einen Kommunikationsfehler mit der Klimaanlage (grün), einen Fehler aufgrund einer falschen Antwort (grünes Blinken) oder den Standby-Modus (grünes Blinken alle 3 Sekunden) an.		
Gewicht		77 g		
CTI-Index der Leiterplatte		175 V		
Gehäusematerial		PC FR V0 halogenfrei		

<sup>1</sup> Maximaler Verbrauch im ungünstigsten Fall (Modell Fan-In KNX).

SPEZIFIKATIONEN UND ANSCHLUSS DER EINGÄNGE	
BEGRIFF	BESCHREIBUNG
Anzahl der Eingänge	2
Eingänge pro Anschluss	2
Betriebsspannung	3,3 VDC an der gemeinsamen Leitung
Betriebsstrom	1 mA bei 3,3 VDC (pro Eingang)
Kontakttyp	Potenzialfrei
Anschlussmethode	Schraubklemmen (max. 0,4 Nm)
Kabelquerschnitt	0,5–2,5 mm <sup>2</sup> (IEC) / 26–12 AWG (UL)
Maximale Kabellänge	30 m
Länge des NTC-Fühlers	1,5 m (erweiterbar auf 30 m)
NTC-Genauigkeit (@ 25 °C) <sup>2</sup>	±0,5 °C
Temperaturaufösung	0,1 °C
Maximale Reaktionszeit	10 ms

<sup>2</sup> Für Zennio-Temperaturfühler.

## ANSCHLUSS DER EINGÄNGE

Jede Kombination der folgenden Zubehörteile ist an den Eingängen zulässig:

### Temperaturfühler\*\*

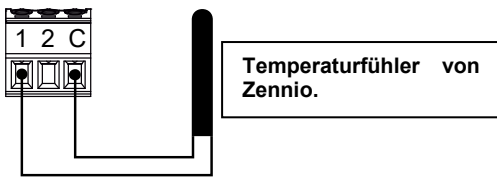

### Bewegungsmelder

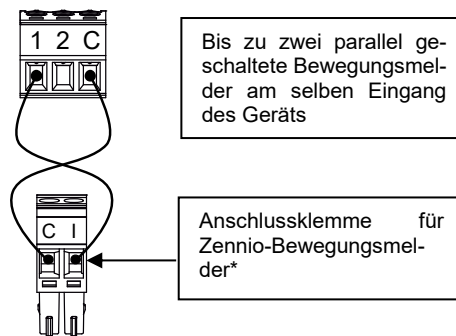

### Schalter/Sensor/ Taster

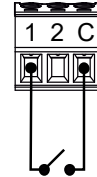

⚠ Der Anschluss der gemeinsamen Klemmen zwischen Geräten ist nicht zulässig.

\* Beim Sensor ZN1IO-DETEC-P den Mikroschalter 2 auf **Position Typ B** stellen.

\*\* Der Temperaturfühler kann ein Zennio-Fühler oder ein NTC-Fühler mit bekanntem Widerstand für drei Punkte im Bereich [-55, 150 °C] sein.

SPEZIFIKATIONEN UND ANSCHLUSS DES VERBINDUNGSKABELS AN KLIMAGERÄTE	
KONZEPT	BESCHREIBUNG
Maximale Kabellänge	100 m
Anschlussmethode	Schraubklemmen (max. 0,4 Nm)
Kabelquerschnitt	0,5–2,5 mm <sup>2</sup> (IEC) / 26–12 AWG (UL)

## ANSCHLUSSDIAGRAMM

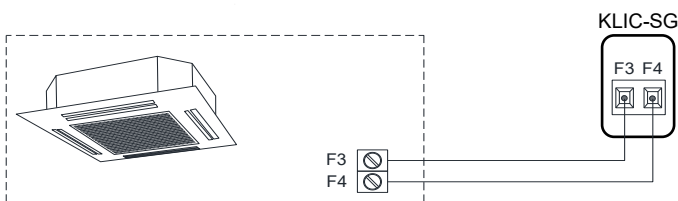

Befestigen Sie KLIC-SG auf der DIN-Schiene:

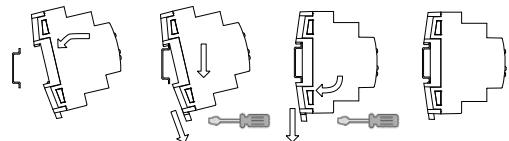

KLIC-SG von der DIN-Schiene lösen:

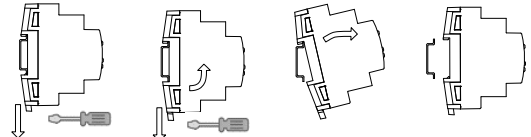

## SICHERHEITSHINWEISE UND ZUSÄTZLICHE HINWEISE



- Das Gerät darf nur von qualifiziertem Personal gemäß den geltenden Gesetzen und Vorschriften des jeweiligen Landes installiert werden.
- Die Netzspannung oder andere externe Spannungen dürfen nicht an einen Punkt des KNX-Busses angeschlossen werden, da dies die elektrische Sicherheit des gesamten KNX-Systems gefährden würde. Die Installation muss über eine ausreichende Isolierung zwischen der Netzspannung (oder Hilfsspannung) und dem KNX-Bus oder den Leitern anderer möglicherweise vorhandener Zubehörteile verfügen.
- Nach der Installation des Geräts (im Schaltschrank oder Kasten) darf es von außen nicht zugänglich sein.
- Dieses Gerät darf weder Wasser ausgesetzt werden (einschließlich Kondenswasser im Gerät selbst) noch während des Betriebs mit Kleidung, Papier oder anderen Materialien abgedeckt werden.
- Das WEEE-Symbol weist darauf hin, dass dieses Produkt elektronische Bauteile enthält und gemäß den Anweisungen unter <https://www.zennio.com/en/legal/wEEE-regulation> ordnungsgemäß entsorgt werden muss.
- Dieses Gerät enthält Software mit spezifischen Lizenzen. Weitere Informationen finden Sie unter <https://zennio.com/licenses>.